

Composants électriques pour étagère modulable

Transformateurs

	Code	Description	
1	VE80EAMA101XXA	Transformateur 120/240 24V 90W 8U. + câble UE (1/1)	<p>2 MT</p>
	VE80EAMA102XXA	Transformateur 120/240 24V 90W 8U. + câble UK (1/1)	
	VE80EAMA103XXA	Transformateur 120/240 24V 90W 8U. + câble US (1/1)	
	VE80EAMA104XXA	Transformateur 120/240 24V 90W 8U. + câble CN (1/1)	

	Code	Description	
4	VE80EAMA121XXA	Transformateur EDC 120/240 24V 90W 8U. + câble UE (1/1)	<p>2 MT</p>
	VE80EAMA122XXA	Transformateur EDC 120/240 24V 90W 8U. + câble UK (1/1)	
	VE80EAMA123XXA	Transformateur EDC 120/240 24V 90W 8U. + câble US (1/1)	
	VE80EAMA124XXA	Transformateur EDC 120/240 24V 90W 8U. + câble CN (1/1)	

Systèmes de contrôles • Interrupteur sans fil

	Code	Description	
9	VE80EBXA001XXA	Interrupteur mural sans fil avec fonction de variateur pour régler l'intensité lumineuse et sélectionner la température de la couleur EDC. Il transforme les interrupteurs standards en variateur sans fil.	
5	VE80EBXA102XXA	Interrupteur sans fil avec fonction de variateur pour régler l'intensité lumineuse et sélectionner la température de la couleur EDC.	
6	VE80EBXA003XXA	Interrupteur sans fil tactile à encastrer avec fonction de variateur pour régler l'intensité lumineuse et sélectionner la température de la couleur EDC.	
7	VE80EBXA104XXA	Interrupteur sans fil tactile et infrarouge PIR avec fonction de variateur pour régler l'intensité lumineuse et sélectionner la température de la couleur EDC.	



Fonction EDC (Emotion Dual Color): la température de la couleur passe de la lumière "chaude" à la lumière "naturel"



Fonction variateur de lumière



Rayon : 15 m à l'intérieur de l'espace de vie



Type de batterie : CR2450





Durée estimée de la batterie : 3 ans





* Compatible avec transformateur avec récepteur radiocontrôle

	Code	Capteur de mouvement (IR) encastré pour porte simple	
11	VE80EBMA123XXA	IR DOOR TUBE - Blanc - 1 porte	
	VE80EBMA124XXA	IR DOOR TUBE - Noir - 1 porte	

	Code	Capteur de mouvement (IR) encastré pour porte double	
12	VE80EBMA125XXA	IR DOOR TUBE - Blanc - 2 portes*	 * x2
	VE80EBMA126XXA	IR DOOR TUBE - Noir - 2 portes*	

	Code	Capteur de proximité (PIR) encastré	
13	VE80EBMA121XXA	Capteur de présence PIR sur câble de 2 m de longueur Mono 24 V DC 4 Max 5 A total, max 3 A/output	

	Code	Capteur de proximité (IR) encastré	
14	VE80EBMA122XXA	Capteur infrarouge IR sur câble de 2 m de longueur Mono 24 V DC 4 Max 5 A total, max 3 A/output	

	Code	Module wired pour capteurs IR et PIR	
10	VE80EMA101XXA	WIRED module pour capteurs de proximité et de mouvement. Un module est contrôlé par un capteur et dispose de 4 sorties	

Composants électriques pour étagère modulable

Exemples d'utilisation

Activation avec l'interrupteur domestique

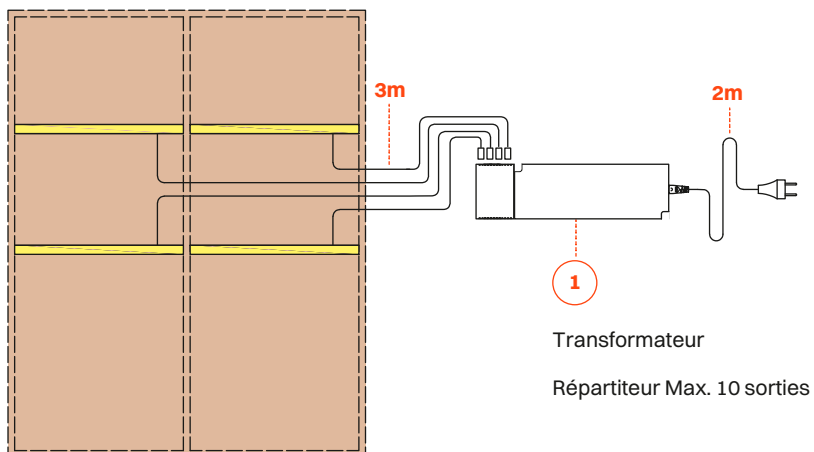

Activation avec "controller smart switch"

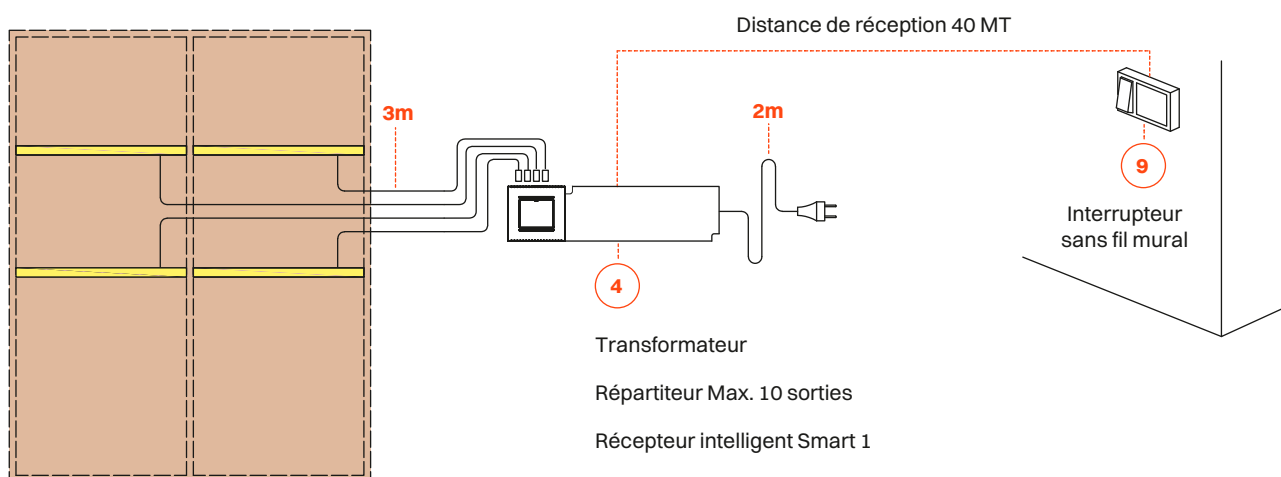

Activation avec 1 ou 2 capteurs IR - Extérieurs/A encastrer

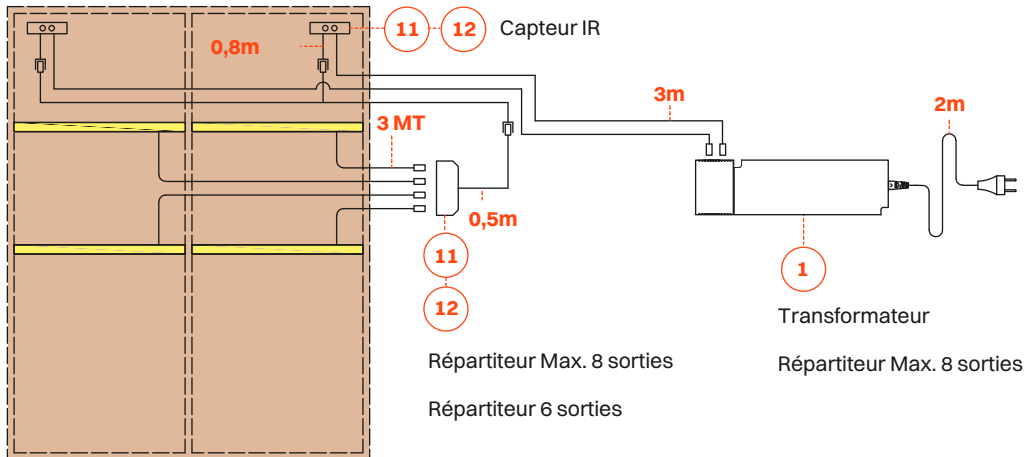

Activation avec "controller smart 1"

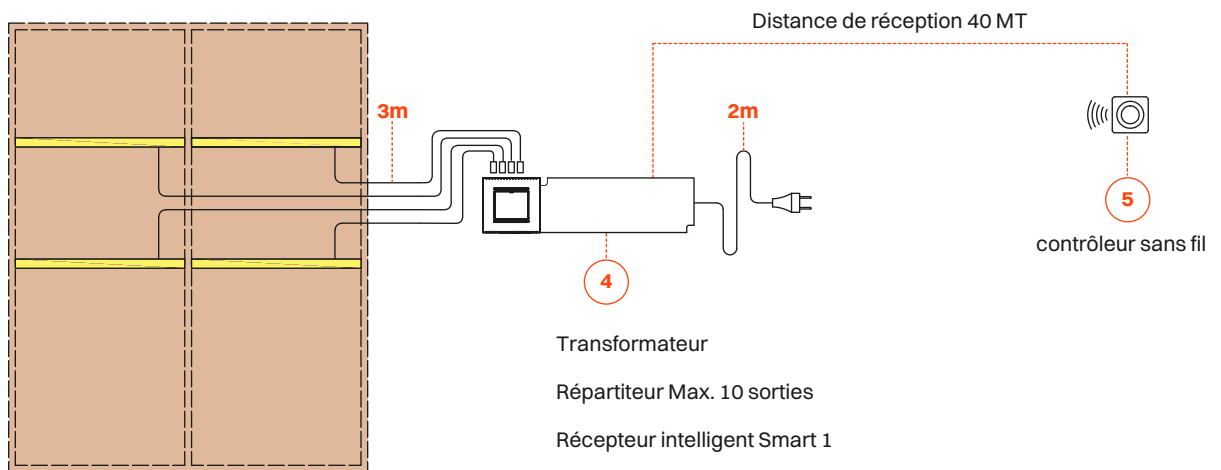

Composants électriques pour étagère modulaire

Exemples d'utilisation

Activation avec "controller smart touch" ou "smart sensor"

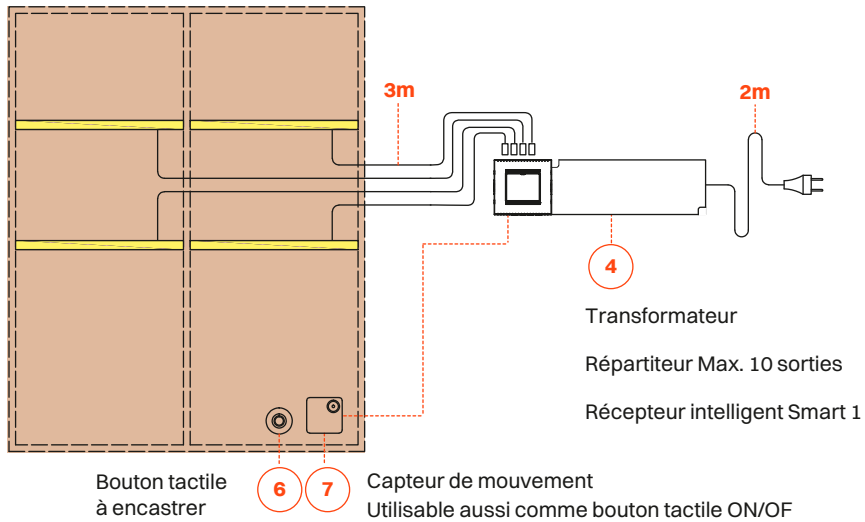

Activation avec "controller smart 1" PIR

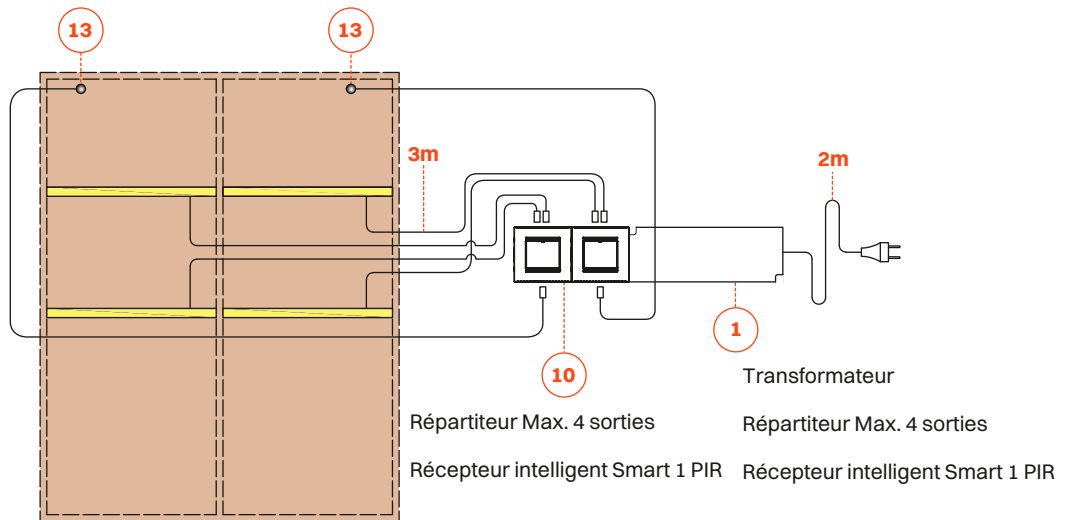

Activation avec "controller smart 1" IR

