

As dobradiças da série 200 constituem-se em um sistema único e orgânico, projetado para resolver todos os problemas do emprego de dobradiças invisíveis. Caixa e braço em aço niquelado opaco. Dimensões da caixa \varnothing 35 mm.

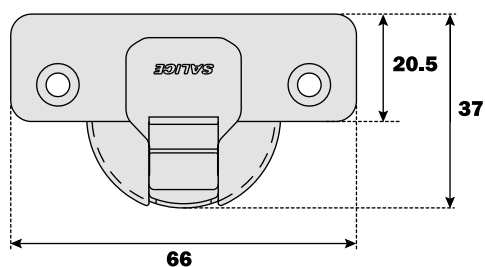

Valor constante "L" 0,7 mm: não muda, regulando lateralmente a dobradiça.

Número indicativo da dobradiça necessária, em função das dimensões e do peso da porta.

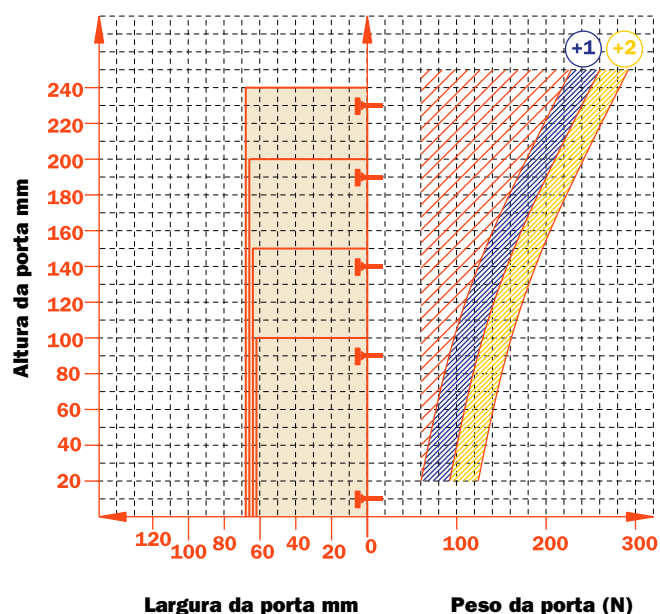





Regulagens

Regulagem lateral compensada de -1,5 a +4,5mm.
 Regulagem vertical \pm 2 mm.
 Regulagem frontal com base nas séries 200 +2,8 mm.
 Regulagem frontal com base Domi, de -0,5 a +2,8 mm.
 Fecho anti-deslizante de segurança.

Calço

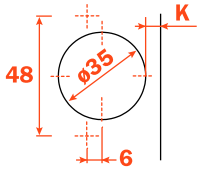
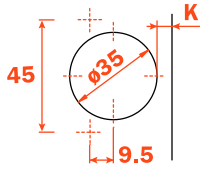
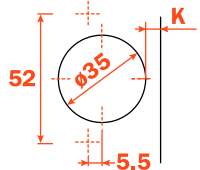
Calço simétricas e assimétricas em aço ou em zinco niquelado opaco da série 200.
 Encaixe rápido sobre calço Domi.
 Posicionamento com curso pré-estabelecido sobre calço tradicionais da série 200.

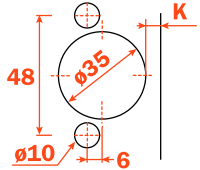
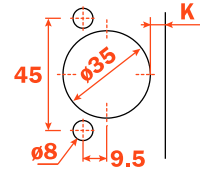
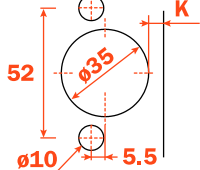
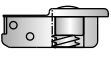
Nota: utilizar chave de fenda POZIDRIVE n. 2 para todos os parafusos.

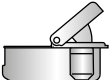
													
Parafusos para madeira		A	A	A	A	P	P	P	P	U	U	U	U
													
Encaixe rápido		6	6	6	6	7	7	7	7	2	2	2	2
Buchas		B	B	B	B	R	R	R	R	W	W	W	W
Logica		I	I	I	I	J	J	J	J	Q	Q	Q	Q

Utilizar a tabela para identificar as furações e fixações disponíveis. Inserir na terceira posição do código da dobradiça a letra ou número correspondente à escolha feita. Exemplo: C2_BA99.

Inserir nesta posição a letra ou número selecionado.



Informações técnicas

Para geladeria.

Profundidade do caneco 11 mm.

Abertura 94°.

Possibilidade de furação da porta "K" de 3 a 9 mm.

Adaptável a todos os calços tradicionais da série 200.

NÃO ADAPTÁVEL aos calços Domi de encaixe rápido.

Embalagens

Caixa com 150 peças

Pallet com 3.600 peças

Utilizar as tabelas "Furação e fixação" na página 3 para completar os códigos desejados para dobradiças.

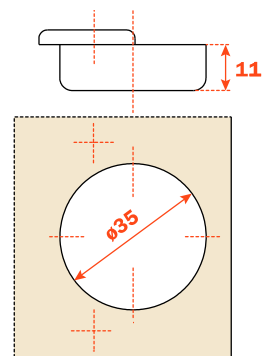

CA Fechamento automático

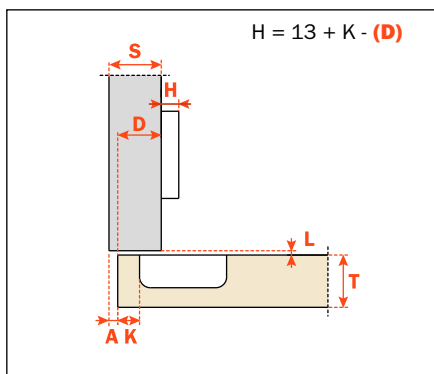

CA - C2_BF99

