

Die Scharniere der Serie 200 stellen einen Systemverbund von Scharnieren und Montageplatten dar, der die Lösung jedes Konstruktionsproblems mit der Anwendung von unsichtbaren Scharnieren erlaubt.
Ganzmetallscharnier aus Stahl mit matt-vernickelter Oberfläche.
35 mm Topfdurchmesser.

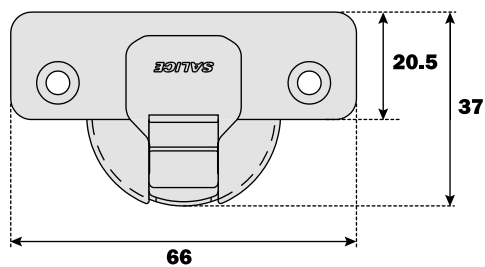

Konstante "L" von 0.7 mm: dieser Wert bleibt unverändert auch bei der seitlichen Verstellung des Scharniers.

Orientierungshilfe für die Anzahl der Scharniere in Bezug auf die Abmessung und das Gewicht der Tür

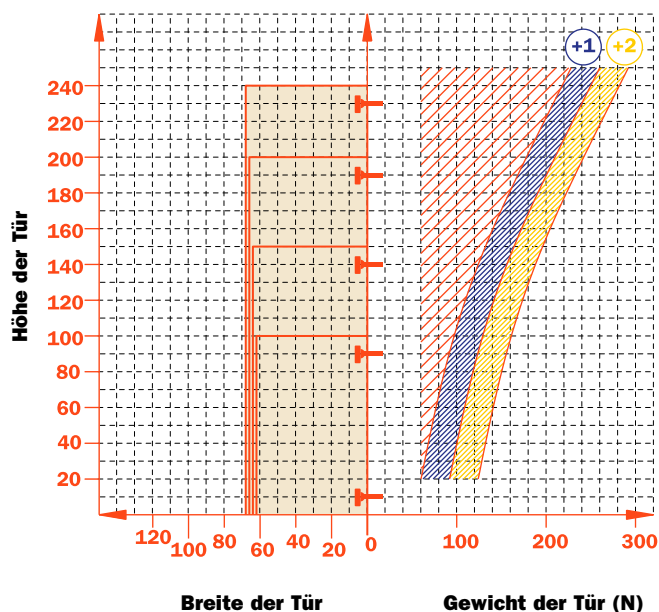





Verstellungen

Stufenlose seitliche Verstellung von -1.5 mm bis +4.5 mm.
 Höhenverstellung ± 2 mm.
 Tiefenverstellung mit Montageplatten Serie 200 +2.8 mm.
 Tiefenverstellung mit Domi Blitz-Montageplatten von -0.5 bis +2.8 mm.
 Gleitschutz-Sicherheitsperrung.

Montageplatten

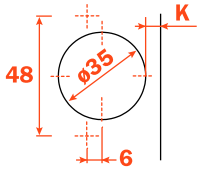
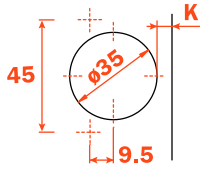
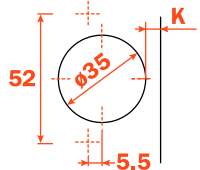
Symmetrische und asymmetrische Montageplatten Serie 200 aus Stahl oder Zinkdruckguß mit matt-vernickelter Oberfläche.
 Schnellmontage bei Domi Blitz-Montageplatten.
 Positionierung mit vorbestimmtem Endanschlag bei traditionellen Montageplatten Serie 200.

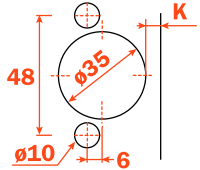
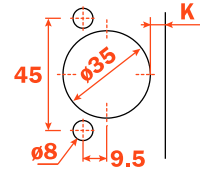
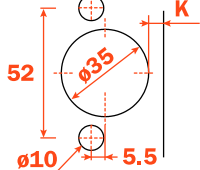
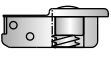
N.B. : Schraubenzieher Pozidrive Nr. 2 für alle Schrauben verwenden.

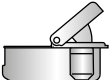
													
Holzschrauben		A	A	A	A	P	P	P	P	U	U	U	U
													
Rapido		6	6	6	6	7	7	7	7	2	2	2	2
Dübel		B	B	B	B	R	R	R	R	W	W	W	W
Logica		I	I	I	I	J	J	J	J	Q	Q	Q	Q

Verwenden Sie die Tabellen, um die lieferbaren Bohrmaße und Befestigungen zu identifizieren. In der dritten Position der Scharnier Art. - Nr. den entsprechenden Buchstaben oder Nummer Ihrer Auswahl einsetzen. Z.B.: C2_BA99.

↑
An dieser Stelle den ausgewählten Buchstaben oder Nummer einsetzen.

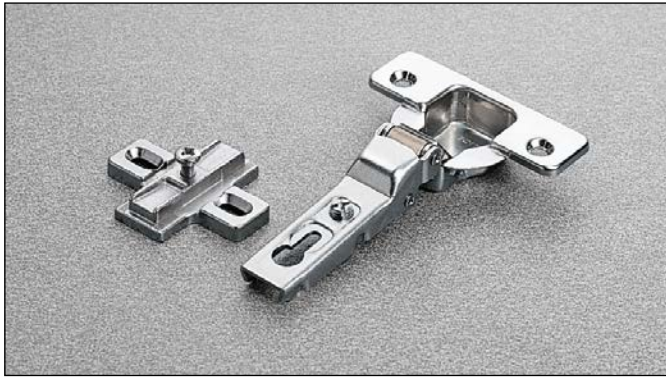

Technische Informationen

Für Küchlschränkelemente.

Metalltopf, Tiefe = 11 mm.

94° Öffnungswinkel.

Topfabstand (K): von 3 bis 9 mm.

Passend für alle traditionellen Montageplatten Serie 200.

NICHT PASSEND für Domi Blitz Montageplatten.

Verpackung

Karton 150 Stück

Palette 3.600 Stück

Die Tabellen "Bohrbild und Befestigung" auf Seite 3 anwenden, um die Art.-Nr. des gewünschten Scharniers zu ergänzen.

CA mit Schließautomatik

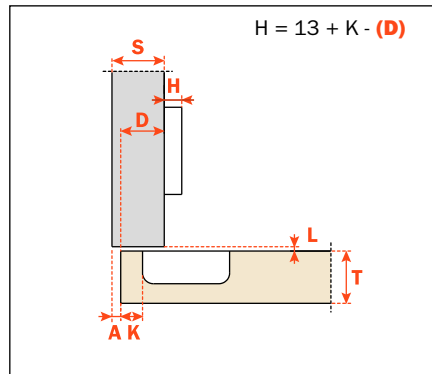
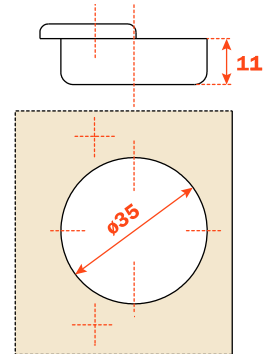

CA - C2_BF99

