

Die Scharniere der Serie 200 stellen einen Systemverbund von Scharnieren und Montageplatten dar, der die Lösung jedes Konstruktionsproblems mit der Anwendung von unsichtbaren Scharnieren erlaubt.  
**Ganzmetallscharnier aus Stahl mit matt-vernickelter Oberfläche.**  
**35 mm Topfdurchmesser.**

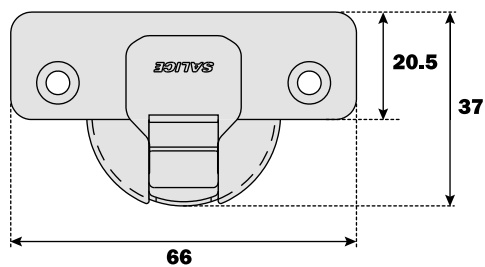

Konstante "L" von 0.7 mm: dieser Wert bleibt unverändert auch bei der seitlichen Verstellung des Scharniers.

Orientierungshilfe für die Anzahl der Scharniere in Bezug auf die Abmessung und das Gewicht der Tür

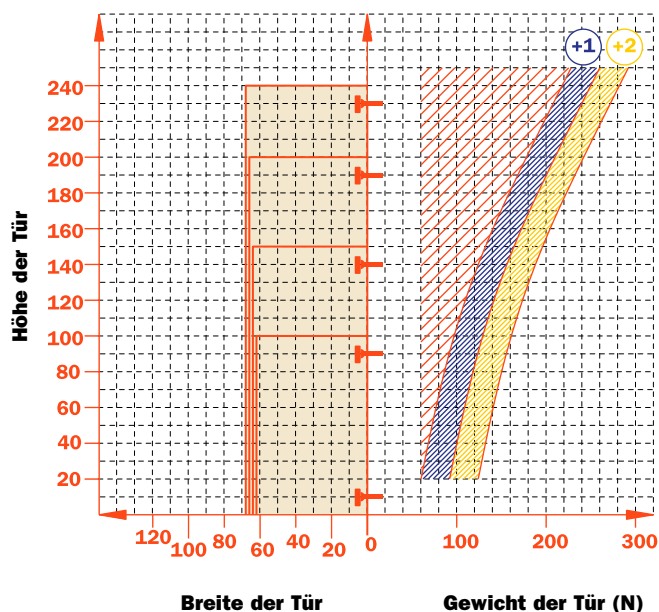





## Verstellungen

Stufenlose seitliche Verstellung von -1.5 mm bis +4.5 mm.  
 Höhenverstellung  $\pm 2$  mm.  
 Tiefenverstellung mit Montageplatten Serie 200 +2.8 mm.  
 Tiefenverstellung mit Domi Blitz-Montageplatten von -0.5 bis +2.8 mm.  
 Gleitschutz-Sicherheitssperrung.

## Montageplatten

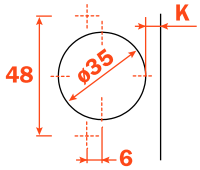
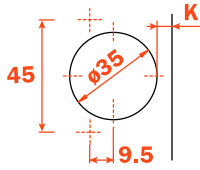
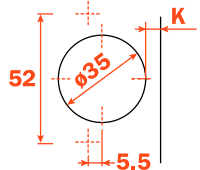
Symmetrische und asymmetrische Montageplatten Serie 200 aus Stahl oder Zinkdruckguß mit matt-vernickelter Oberfläche.  
 Schnellmontage bei Domi Blitz-Montageplatten.  
 Positionierung mit vorbestimmtem Endanschlag bei traditionellen Montageplatten Serie 200.

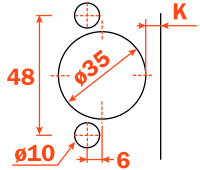
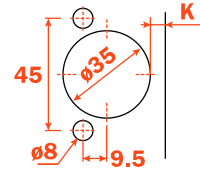
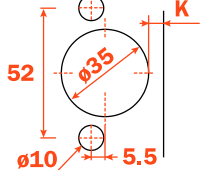
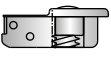
N.B. : Schraubenzieher Pozidrive Nr. 2 für alle Schrauben verwenden.

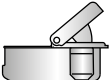
													
<b>Holzschrauben</b>		A	A	A	A	P	P	P	P	U	U	U	U
													
<b>Rapido</b>		6	6	6	6	7	7	7	7	2	2	2	2
<b>Dübel</b>		B	B	B	B	R	R	R	R	W	W	W	W
<b>Logica</b>		I	I	I	I	J	J	J	J	Q	Q	Q	Q

**Verwenden Sie die Tabellen, um die lieferbaren Bohrmaße und Befestigungen zu identifizieren. In der dritten Position der Scharnier Art. - Nr. den entsprechenden Buchstaben oder Nummer Ihrer Auswahl einsetzen. Z.B.: C2\_BA99.**

↑  
An dieser Stelle den ausgewählten Buchstaben oder Nummer einsetzen.



## Technische Informationen

### Lange Lisenenscharniere.

Metalltopf, Tiefe = 11 mm.

110° Öffnungswinkel.

Topfabstand (K): von 3 bis 6 mm.

Passend für alle traditionellen Montageplatten Serie 200 und alle Domi Blitz-Montageplatten.

### Verpackung

Karton 150 Stück

Palette 3.600 Stück

**CA** mit Schließautomatik

### E min:

für Montageplatten Serie 200 = 61 mm.

für Domi Blitz-Montageplatten = 70 mm.

für Domi Blitz-Montageplatten mit

hinterem Exzenter = 74 mm.

Die Tabellen "Bohrbild und Befestigung" auf Seite 3 anwenden, um die Art.-Nr. des gewünschten Scharniers zu ergänzen.

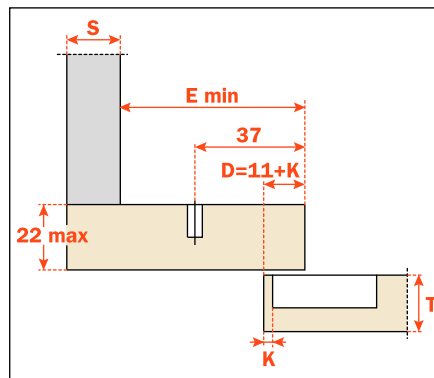
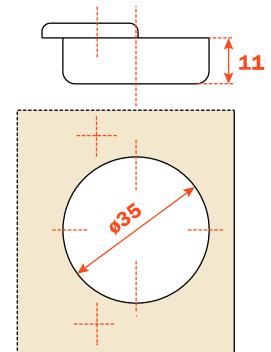

**CA - C2\_6N99AM**

Stärke der Montageplatte für jede Montage.

